

## GTM 1 Individual (G-GTM1-IND) – Bestellblatt

### Aktivrollstuhl – Boxrahmen

<b>Kunde:</b>
Name:
Vorname:
Tel.-Nr.:
E-Mail:
Bemerkungen:
<b>Kundenmaße:</b>
Sitzbreite: cm
Sitztiefe: cm
Unterschenkellänge: cm
Vordere Sitzhöhe: cm
Hintere Sitzhöhe: cm
Rückenhöhe: cm
Kniewinkel: °
Schwerpunkt: cm

<b>Bestellnummer:</b>
<b>Händler:</b>
<b>Lieferanschrift:</b>



Abbildung zeigt Sonderausstattungen

### Grundausrüstung:

- Standard Aluminium Fußstütze
- Druckbremse o. Scherenbremse (Alu)
- Lenkradgabel doppelarmig, schwarz
- 24" Antriebsrad mit radialen o. gekreuzten Speichen (Silber)
- Schwalbe Right Run Bereifung, grau o. blau
- Sitz und Rückenbespannung mit Klett, verstellbar
- Standard Schaumstoff Sitzkissen

- Höhenverstellung Fußstütze
- Schiebegriffe integriert höhenverstellbar
- Verschiedene 4" und 5" Lenkrollen
- Aluminium Greifreifen
- Kleiderschutz Seitenteil abnehmbar, Kunststoff
- Faltbarer Rücken
- Wadenband

**Grundpreis: € 4.275,00**

**Max. Zuladung 120 kg**

Alle Preise in Euro und zzgl. der gesetzl. MwSt.

Stand: Februar 2024

Seite 1 von 9

- SERIENAUSSTATTUNG
  - KOSTENLOSE OPTION
  - €  OPTIONAL, AUFPREIS AUF GRUNDPREIS
- [ZUR AUSWAHL BITTE ANKREUZEN ☒ ]

### Wichtige Maße:

Bitte kreuzen Sie das entsprechende Kästchen  an und tragen das gewünschte Maß in die Felder \_\_\_ ein

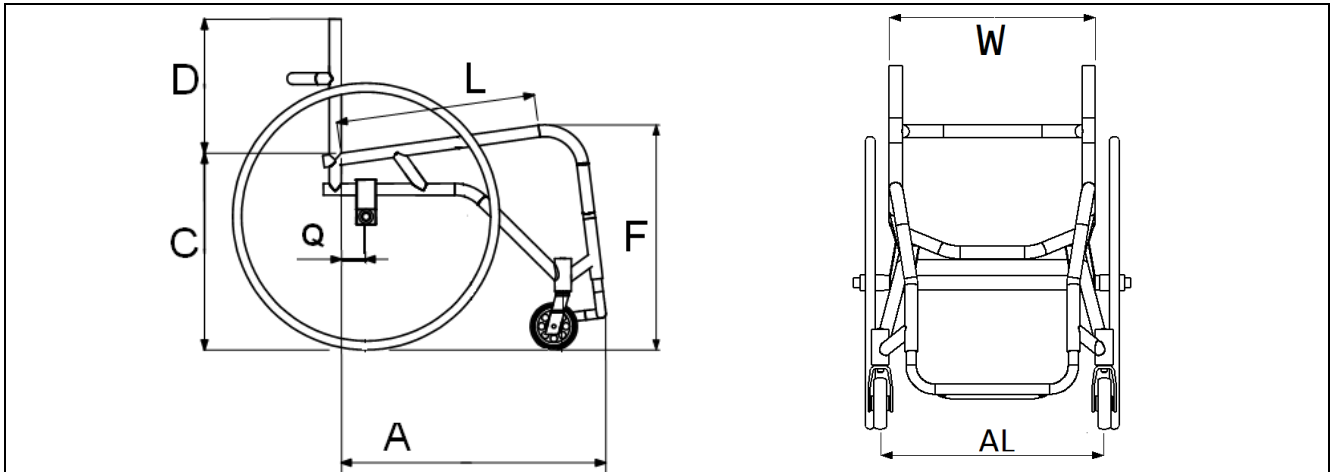

### HAUPTROHRDURCHMESSER

- Ø 25 mm

Hintere Sitzhöhe	C = _____ cm	Sitztiefe	L = _____ cm
Rückenlehnenhöhe	D = _____ cm	Sitzbreite	W = _____ cm
Vordere Sitzhöhe	F = _____ cm	Schwerpunkt	Q = _____ cm
Rollstuhllänge	A = _____ cm	Abstand zw. den Lenkrollen	<input type="checkbox"/> AL = W + 4 cm (Standard) <input type="checkbox"/> AL = _____ cm

### RADSTURZ

- 1° G-50-0332
- 2° G-50-0333
- 3° G-50-0334
- 4° G-50-0335
- 5° G-50-0336

### RÜCKENLEHNENWINKEL

\*90° zum Boden

- 0°
- 3°
- 6°
- 9°
- 12°
- Andere\* \_\_\_\_\_ °

- RÜCKWÄRTS
- VORWÄRTS

\*) nur mit starrem Rücken



Gewerbering 47  
D-76287 Rheinstetten





+49 (0)7242 2579 60  
+49 (0)7242 2579 610

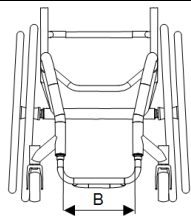
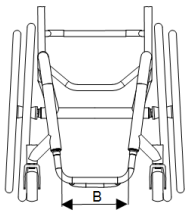
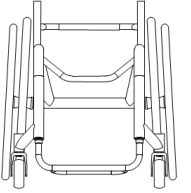
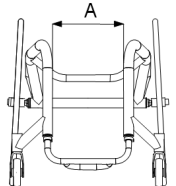

kundenservice@t-rv.de  
www.t-rv.de

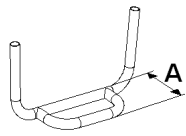
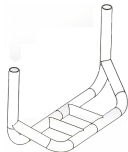
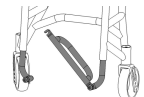
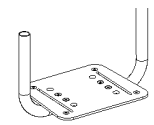
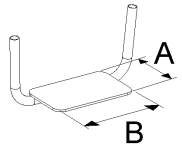
FRONTRAHMENFORM *Bei Rahmenbreite W < 34cm nur in U-Form G-96-0003 erhältlich			
<input checked="" type="checkbox"/> Y-Form G-96-0004 B = _____ cm 	€ 145,00 <input type="checkbox"/> V-Form G-96-0002 B = _____ cm 		
€ 145,00 <input type="checkbox"/> U-Form G-96-0003 	€ 145,00 <input type="checkbox"/> U-Form, konisch zulaufend G-96-0001 A = _____ cm 		

FUßSTÜTZEN & FUßPLATTEN				
Typ: mit Höhenverstellung G-50-0224	<input checked="" type="checkbox"/>	Typ: Starr, geschweißt G-51-0002	€ 75,00 <input type="checkbox"/>	
Standard Aluminium-Fußstütze G-51-0003	<input checked="" type="checkbox"/>	A = 10 cm	Standard-Fußstütze	
Standard Titan-Fußstütze G-51-0004	€ 245,00 <input type="checkbox"/>			
Geschlossener Fußbügel (Rohr) G-51-0005	<input type="checkbox"/>			
Fußbügel, Individuell, Aluminium G-51-0006	€ 80,00 <input type="checkbox"/>	A = ___ cm		
Fußbügel, Individuell, Titan G-51-0007	€ 290,00 <input type="checkbox"/>		Fußstütze für Freewheel	
Fußstütze für FreeWheel, Aluminium G-51-0010	€ 145,00 <input type="checkbox"/>			
Fußstütze für FreeWheel, Titan G-51-0011	€ 360,00 <input type="checkbox"/>			
Fußstütze, hochklappbar rechts G-51-0030	€ 190,00 <input type="checkbox"/>		Hochklappbare Fußstütze	
Fußstütze, hochklappbar links G-51-0031	€ 190,00 <input type="checkbox"/>			
Standard Kunststoff-Fußplatte G-50-0416	€ 80,00 <input type="checkbox"/>	A = 16 cm B = 19 cm	Standard Fußplatte	
Individuelle Kunststoff-Fußplatte G-51-0013	€ 145,00 <input type="checkbox"/>	A = ___ cm		
Individuelle Carbon-Fußplatte G-51-0014	€ 245,00 <input type="checkbox"/>	B = ___ cm	Individuelle Fußplatte	
Individuelle Aluminium-Fußplatte G-51-0015	€ 120,00 <input type="checkbox"/>			
Geteilte Fußplatte, 2-seitig G-51-0099	€ 160,00 <input type="checkbox"/>		Geteilte Fußplatte	
Fußstütze nach Maß (nach Kundenwunsch zur Verfügung gestellte Dokumentation) G-51-0016	€ 150,00 <input type="checkbox"/>			
Anti-Rutsch-Band G-51-0017	€ 20,00 <input type="checkbox"/>			
Fußplatte muss winkelverstellbar sein	Ja <input type="checkbox"/>	Nein <input type="checkbox"/>	Nein	<input type="checkbox"/>
Fußplattenbefestigung	Fixiert <input type="checkbox"/>	Mit Klemmen (abnehmbar) <input type="checkbox"/>	Mit Klemmen (abnehmbar)	<input type="checkbox"/>

## FUßSTÜTZEN & FUßPLATTEN Fortsetzung



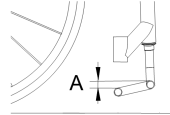

FUßRASTENHÖHE (VOM BODEN):  4cm  5cm  6cm  7cm  8cm  9cm  10cm  11cm  12cm  Other \_\_\_\_ cm

Höhendifferenz vorne-hinten:

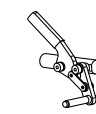
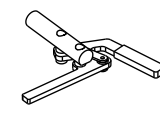

A = \_\_\_\_ cm



## BREMSEN

1. Druckbremse G-50-0062	<input type="checkbox"/>	    
2. Scherenbremse G-50-0066	<input type="checkbox"/>	
3. Scherenbremse (Kunststoff) G-50-0366	€ 160,00 <input type="checkbox"/>	
4. GTM Eagle Scherenbremse <input type="checkbox"/> schwarz, G-32-1340/41 <input type="checkbox"/> silber, G-32-1342/43	€ 200,00 <input type="checkbox"/>	

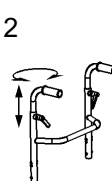
## SCHIEBEGRIFFE

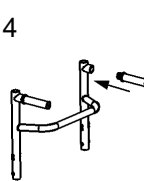
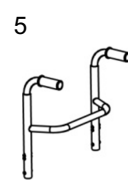
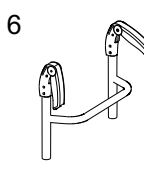
1. Ohne Schiebegriffe G-17-1032	<input type="checkbox"/>	    
2. Im Rückenlehnenrohr integriert <input type="checkbox"/> Kurz 14 cm über der Rückenlehne G-50-0029 <input type="checkbox"/> Lang 24 cm über der Rückenlehne G-50-0030	<input type="checkbox"/>	
3. Am Rückenquerbügel <input type="checkbox"/> Kurz 33,5cm G-50-0423 <input type="checkbox"/> Mittel 42cm G-50-0422 <input type="checkbox"/> Lang 52,5 cm G-50-0421	€ 160,00 <input type="checkbox"/>	
4. Einschraubbare Schiebegriffe G-50-0032	€ 200,00 <input type="checkbox"/>	
5. Aluminium integriert, verschweißt G-50-0039 Höhe über dem Boden: ____ cm	€ 200,00 <input type="checkbox"/>	
6. Kunststoff, abklappbar G-50-0033	€ 200,00 <input type="checkbox"/>	

## LENKRADGABELN & LENKROLLEN

1. Doppelarmig, drei Löcher G-50-0129	<input type="checkbox"/>	  	
2. Einarmig, drei Löcher G-50-0130	€ 110,00 <input type="checkbox"/>		
3. Froglegs Lenkradgabeln mit Stoßdämpfer G-50-0131	€ 349,00 <input type="checkbox"/>		
Lenkrollen 4" x 26mm, Kunststofffelge G-50-0153	<input type="checkbox"/>	Lenkrollen 5" x 29mm, Kunststofffelge G-50-0149	<input type="checkbox"/>
Lenkrollen 4" x 32mm, Kunststofffelge G-50-0142	<input type="checkbox"/>	Lenkrollen 5" x 35mm, Alufelge G-50-0428	€ 160,00 <input type="checkbox"/>
Lenkrollen 4" x 35mm, Alufelge G-50-0429	<input type="checkbox"/>	Lenkrollen 5" x 35mm, Alufelge + Schutzkappe G-50-0055	€ 250,00 <input type="checkbox"/>
Lenkrollen 4" x 35mm, Alufelge + Schutzkappe G-50-0050	€ 160,00 <input type="checkbox"/>		

ANTRIEBSRÄDER								
Radiale Speichen, Standard		<input type="radio"/> 24" G-50-0206						
Gekreuzte Speichen (Basic)		<input type="radio"/> 24" G-50-0204						
Sportfelgen, gekreuzte Speichen		€ 240,00 <input type="checkbox"/> 24" G-50-0086	€ 240,00 <input type="checkbox"/> 25" G-50-0087	€ 240,00 <input type="checkbox"/> 26" G-50-0088				
Off-road-Räder		€ 290,00 <input type="checkbox"/> 24" G-50-0201						
Einhand-Antrieb		€ 990,00 <input type="checkbox"/> 24", links G-32-0739A			€ 990,00 <input type="checkbox"/> 24", rechts G-32-0739B			
Spinergy L18, schwarze Speichen		€ 850,00 <input type="checkbox"/> 24" G-50-0389			€ 850,00 <input type="checkbox"/> 25" G-32-0677			
Spinergy LX12, schwarze Speichen		€ 900,00 <input type="checkbox"/> 24" G-50-0391			€ 900,00 <input type="checkbox"/> 25" G-32-0589			
Spinergy Blade CXL18, schwarze Speichen		€ 1.499,00 <input type="checkbox"/> 24" G-32-0774			€ 1.499,00 <input type="checkbox"/> 25" G-32-0854			
Spinergy SLX24, schwarze Speichen		€ 950,00 <input type="checkbox"/> 24" G-50-0393	€ 950,00 <input type="checkbox"/> 25" G-50-0394	€ 950,00 <input type="checkbox"/> 26" G-50-0395				
Spinergy Farbspeichen (L18, LX12 or SLX24)	Rot -R € 130,00 <input type="checkbox"/>	Weiss -W € 130,00 <input type="checkbox"/>	Gelb -Y € 130,00 <input type="checkbox"/>	Violett -PR € 130,00 <input type="checkbox"/>	Rosa -P € 130,00 <input type="checkbox"/>	Orange -O € 130,00 <input type="checkbox"/>	Blau -B € 130,00 <input type="checkbox"/>	Grün -G € 130,00 <input type="checkbox"/>

BEREIFUNG			
Schwalbe Right Run, blau 24" G-32-0240	<input type="radio"/>	Vollgummireifen, schwarz 24" G-32-0597	€ 75,00 <input type="checkbox"/>
Schwalbe Right Run, grau G-32-0189	<input type="radio"/>	Vollgummireifen, grau 24" G-32-0597G	€ 75,00 <input type="checkbox"/>
Schwalbe Right Run, rot 24" G-32-0077	€ 30,00 <input type="checkbox"/>	Kenda Kontender, rot G-32-0234	€ 65,00 <input type="checkbox"/>
Schwalbe Down Town, schwarz 24" G-32-0793	€ 65,00 <input type="checkbox"/>	Kenda Kontender, blau G-32-0235	€ 65,00 <input type="checkbox"/>
Schwalbe Marathon Plus, schwarz G-32-0237	€ 65,00 <input type="checkbox"/>	Innova, grau 24" G-32-0598	€ 50,00 <input type="checkbox"/>
Schwalbe Marathon Plus Reflex 24" G-32-0238	€ 90,00 <input type="checkbox"/>	Flexel 24" G-32-0801	€ 65,00 <input type="checkbox"/>

ANTRIEBSRADACHSEN MIT SCHNELLVERSCHLUSS			
Ø 12 mm G-50-0217	<input type="radio"/>	Ø 12 mm, mit Tetra-Entriegelung G-32-1143	€ 110,00 <input type="checkbox"/>
Ø 1/2 Zoll (12,7mm) G-50-0312	<input type="radio"/>	Ø 1/2 Zoll (12,7mm), mit Tetra-Entriegelung G-32-1142	€ 160,00 <input type="checkbox"/>

GREIFFREIFEN								
Aluminium G-50-0197	<input type="radio"/>		<b>Greifring-Abstand</b> <input type="radio"/> ENG C = 3cm <input type="radio"/> WEIT C = 4cm 					
Aluminium harteloxiert G-32-0725	€ 160,00 <input type="checkbox"/>							
Edelstahl, poliert G-50-0205	€ 165,00 <input type="checkbox"/>							
Titan G-50-0244	€ 350,00 <input type="checkbox"/>							
Gummiert (24") G-50-0198	€ 110,00 <input type="checkbox"/>							
Tetra-Griff (Silikon) (24") G-32-0065	€ 350,00 <input type="checkbox"/>							
Roter Rugby G-32-0067	€ 400,00 <input type="checkbox"/>							
Silikonummantelung	Schwarz € 90,00 <input type="checkbox"/> G-32-0178	Blau € 90,00 <input type="checkbox"/> G-32-0179-1	Rot € 90,00 <input type="checkbox"/> G-32-0179-2	Gelb € 90,00 <input type="checkbox"/> G-32-0179-3	Grün € 90,00 <input type="checkbox"/> G-32-0179-4	Violett € 90,00 <input type="checkbox"/> G-32-0179-5	Rosa € 90,00 <input type="checkbox"/> G-32-0179-6	





## GREIFREIFEN Fortsetzung

Natural Fit	Original € 298,00 <input type="checkbox"/> 3R24T1	LT € 358,00 <input type="checkbox"/> 3R24T1S	Surge € 358,00 <input type="checkbox"/> 3R24T1VN	Surge LT € 398,00 <input type="checkbox"/> 3R24T1SVN	Q Grip € 378,00 <input type="checkbox"/> 3R501246	Innenabdeckung Standard Grip € 210,00 <input type="checkbox"/> 3R2401		Super Grip € 296,00 <input type="checkbox"/> 3R2403
mit Montage G-AE	€ 85,00 <input type="checkbox"/>	ohne Montage ● <input type="checkbox"/>						

## SPEICHENSCHUTZ

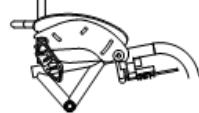
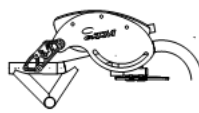
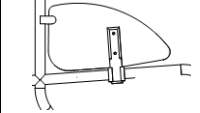
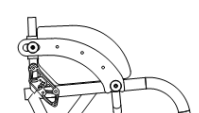
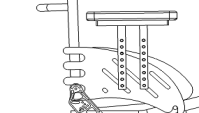
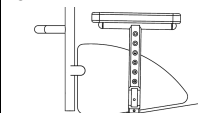
Transparent mit GTM-Logo G-50-0267	€ 110,00 <input type="checkbox"/>	Transparent G-50-0279	€ 110,00 <input type="checkbox"/>	Maßgefertigt G-60-0003	€ 350,00 <input type="checkbox"/>
---------------------------------------	-----------------------------------	--------------------------	-----------------------------------	---------------------------	-----------------------------------

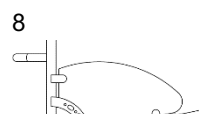
## SEITENTEILE

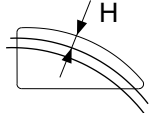
1. Abnehmbar G-50-0104	● <input type="checkbox"/>	1	2	3
2. Faltbar, zus. mit Rückenlehne G-50-0102 <i>* nicht mit allen Bremsen kombinierbar</i>	€ 90,00 <input type="checkbox"/>			
3. Abnehmbar G-50-0359	€ 120,00 <input type="checkbox"/>			
4. Faltbar zur Rückenlehne G-50-0360	€ 220,00 <input type="checkbox"/>	4	5	6
5. Armlehnen abnehmbar G-50-0059 <i>* Seitenteil ohne Kleiderschutz</i>	€ 220,00 <input type="checkbox"/>			
6. Armlehne, abnehmbar G-50-0361	€ 230,00 <input type="checkbox"/>			
7. Aluminum, fest verschweißt G-50-0362 <i>*Nur in Verbindung mit festem Rücken</i>	€ 270,00 <input type="checkbox"/>	7	8	9
8. Fest, am Rücken/Rückenrohr montiert G-50-0363 <i>*Nur in Verbindung mit festem Rücken</i>	€ 180,00 <input type="checkbox"/>			
9. Faltbar zur Sitzfläche G-50-0364	€ 220,00 <input type="checkbox"/>			
Material: Kunststoff G-31-0019	● <input type="checkbox"/>	<b>Abstand von der Bereifung</b> ● <input type="checkbox"/> STANDARD H = 10 mm ○ <input type="checkbox"/> INDIVIDUELL H = ____ mm 		
Material: Carbon G-32-0053	€ 160,00 <input type="checkbox"/>			
Typ: Gerade G-50-0348	● <input type="checkbox"/>			
Typ: Mit Kleiderschutz G-50-0352	○ <input type="checkbox"/>			

## SITZ & KISSEN

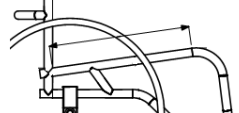
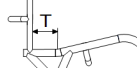
Typ: mit Klettbändern, verstellbar G-71-0001	● <input type="checkbox"/>	<b>Länge der Sitzbespannung</b> = ____ cm 			
Typ: mit Carbonplatte G-71-0002	€ 290,00 <input type="checkbox"/>				
Ergo - Sitz T = ____ cm G-71-0689	€ 120,00 <input type="checkbox"/>				
Standard Schaumstoffkissen	● <input type="checkbox"/>	<input type="checkbox"/> Weich G-71-0021	<input type="checkbox"/> Mittel G-71-0022	<input type="checkbox"/> Hart G-71-0023	H x B x L ____ x ____ x ____
Varilite Evolution (10cm) V-EVOLXXXXM	€ 550,00 <input type="checkbox"/>	Stimulite Classic (7cm) CLXXXX		€ 550,00 <input type="checkbox"/>	
Varilite Zoid (7cm) V-MERIXXXXM	€ 410,00 <input type="checkbox"/>	Stimulite Sport (5cm) SPXXXX		€ 500,00 <input type="checkbox"/>	

SITZKISSENBEZUG					
1 – MITTE			2 – SEITEN		
<input type="checkbox"/> LUFTDURCHLÄSSIGES GEWEBE G-68-0001 <input type="checkbox"/> HALBWASSERFESTES GEWEBE G-68-0002					
€ 230,00 <input type="checkbox"/> Leder G-68-0010			€ 230,00 <input type="checkbox"/> Leder G-68-0011		
<input type="checkbox"/> Rot	<input type="checkbox"/> Braun	<input type="checkbox"/> Oliv	<input type="checkbox"/> Weiss	<input type="checkbox"/> Schwarz	<input type="checkbox"/> Schwarz perforiert
€ 230,00 <input type="checkbox"/> Alcantara Schwarz, perforiert G-68-0020			€ 230,00 <input type="checkbox"/> Alcantara Schwarz, perforiert G-68-0030		

**VORNE**

RÜCKENLEHNENPOLSTERUNG			
	1 – MITTE	2 – SEITEN	3 – SEITENFLÜGEL
	<input type="checkbox"/> LUFTDURCHLÄSSIG G-68-0040	<input type="checkbox"/> LUFTDURCHLÄSSIG G-68-0050	<input type="checkbox"/> ALCANTARA SCHWARZ, PERFORIERT G-68-0060
	€ 400,00 <input type="checkbox"/> Leder Rot G-68-0041	€ 400,00 <input type="checkbox"/> Leder Rot G-68-0051	€ 120,00 <input type="checkbox"/> Leder Rot G-68-0061
	€ 400,00 <input type="checkbox"/> Leder Braun G-68-0042	€ 400,00 <input type="checkbox"/> Leder Braun G-68-0052	€ 120,00 <input type="checkbox"/> Leder Braun G-68-0062
	€ 400,00 <input type="checkbox"/> Leder Oliv G-68-0043	€ 400,00 <input type="checkbox"/> Leder Oliv G-68-0053	€ 120,00 <input type="checkbox"/> Leder Oliv G-68-0063
	€ 400,00 <input type="checkbox"/> Leder Weiss G-68-0044	€ 400,00 <input type="checkbox"/> Leder Weiss G-68-0054	€ 120,00 <input type="checkbox"/> Leder Weiss G-68-0064
	€ 400,00 <input type="checkbox"/> Leder Schwarz G-68-0045	€ 400,00 <input type="checkbox"/> Leder Schwarz G-68-0055	€ 120,00 <input type="checkbox"/> Leder Schwarz G-68-0065
	€ 400,00 <input type="checkbox"/> Leder Schwarz, perforiert G-68-0046	€ 400,00 <input type="checkbox"/> Leder Schwarz, perforiert G-68-0056	€ 120,00 <input type="checkbox"/> Leder Schwarz, perforiert G-68-0066
€ 400,00 <input type="checkbox"/> Alcantara Schwarz, perforiert G-68-0047	€ 400,00 <input type="checkbox"/> Alcantara Schwarz, perforiert G-68-0057		

RÜCKEN			
Typ: Faltpbar G-50-0470	<input type="checkbox"/>	Typ: Starr G-50-0555	€ 300,00 <input type="checkbox"/>
Rückenlehnerhöhung +5cm G-50-0125	€ 120,00 <input type="checkbox"/>		
Ergo Rückenlehne G-77-0001 Bei Rückenlehnenhöhe D > 300mm, Rückenlehne hat Ergoform, mit 5° Lumbalknick	€ 110,00 <input type="checkbox"/>	A = ____ cm B = ____ cm	

FREEWHEEL	
€ 649,00 <input type="checkbox"/>	
G-80-0081	

KIPPSCHUTZ		
Links G-50-0010L	€ 90,00 <input type="checkbox"/>	
Rechts G-50-0010R	€ 90,00 <input type="checkbox"/>	
Doppelt G-50-0010LR	€ 180,00 <input type="checkbox"/>	

ZUBEHÖR				
Rahmenschutzpolster	€ 75,00 <input type="checkbox"/> Polyester G-64-0030	€ 210,00 <input type="checkbox"/> Alcantara G-64-0040	€ 210,00 <input type="checkbox"/> Leder schwarz G-64-0050	
Nahtfarbe	● <input type="checkbox"/> Schwarz G-63-0001	€ 60,00 <input type="checkbox"/> Weiss G-63-0002	€ 60,00 <input type="checkbox"/> Gelb G-63-0003	€ 60,00 <input type="checkbox"/> Rot G-63-0004
Rückentasche	Material:	€ 30,00 <input type="checkbox"/> Polyester G-64-0001	€ 65,00 <input type="checkbox"/> Alcantara G-64-0002	€ 65,00 <input type="checkbox"/> Leder Schwarz G-64-0003
	Art der Befestigung:		<input type="checkbox"/> Klettverschluss G-64-0010	€ 45,00 <input type="checkbox"/> Reißverschluss G-64-0020

RAHMENFARBE					
Unlackiert G-66-0000	● <input type="checkbox"/>	Schwarz G-66-0006	○ <input type="checkbox"/>	Alt Silber G-66-0012	○ <input type="checkbox"/>
Silber G-66-0001	○ <input type="checkbox"/>	Weiss G-66-0007	○ <input type="checkbox"/>	Orange G-66-0013	○ <input type="checkbox"/>
Kirschrot G-66-0002	○ <input type="checkbox"/>	Dunkelgrün G-66-0008	○ <input type="checkbox"/>	Rot G-66-0014	○ <input type="checkbox"/>
Schwarz matt G-66-0003	○ <input type="checkbox"/>	Graphit G-66-0009	○ <input type="checkbox"/>	Leuchtend Blau G-66-0015	○ <input type="checkbox"/>
Silber metallic G-66-0004	○ <input type="checkbox"/>	Gelb G-66-0010	○ <input type="checkbox"/>	Aluminium poliert G-66-0016	€ 400,00 <input type="checkbox"/>
Leuchtend Grün G-66-0005	○ <input type="checkbox"/>	Marine Blau G-66-0011	○ <input type="checkbox"/>	RAL No _____ G-66-0017	€ 320,00 <input type="checkbox"/>

FARBEN SET ELOXIERT (LENKRADFELGE, GABELN, KLEMMEN, FUßBRETTKLEMMEN, WINKELPLATTE, BREMSKLEMMEN)			
Standard (Gabeln, Klemmen, Winkelplatte in Schwarz) G-67-0000	● <input type="checkbox"/>	Rot G-67-0005	€ 200,00 <input type="checkbox"/>
Schwarz G-67-0001	€ 200,00 <input type="checkbox"/>	Poliert G-67-0006	€ 200,00 <input type="checkbox"/>
Blau G-67-0002	€ 200,00 <input type="checkbox"/>	Andere: _____ G-67-0007	€ 200,00 <input type="checkbox"/>
Violett G-67-0003	€ 200,00 <input type="checkbox"/>	Wunschfarbe*: _____ G-67-0008	€ 600,00 <input type="checkbox"/>
Gelb / Gold G-67-0004	€ 200,00 <input type="checkbox"/>		

\*Alle Rahmenfarben möglich





Gewerbering 47  
D-76287 Rheinstetten



+49 (0)7242 2579 60  
+49 (0)7242 2579 610



kundenservice@t-rv.de  
www.t-rv.de

## BEMERKUNGEN

## WICHTIGE INFORMATIONEN!

Ich bin mir der Tatsache bewusst, dass Änderungen nur vor Produktionsbeginn möglich sind und erst nach einer schriftlichen Bestätigung gültig sind. Ich bin mir auch der Tatsache bewusst, dass ich bei gravierenden Änderungen während der Produktion verpflichtet bin, zusätzliche Kosten für Änderungen in Höhe von € 700,00 zzgl. der gesetzl. MwSt. zu zahlen.

Ich bin mir der Tatsache bewusst, dass alle Abmessungen in diesem Bestellformular mit einer Toleranz von  $\pm 10$  mm realisierbar sind. Abweichungen innerhalb dieser Toleranz sind kein Reklamationsgrund.

**Informationen zum Datenschutz:** Damit wir die Bestellung abwickeln können, erheben und verarbeiten wir die personenbezogenen Daten des Käufers. Rechtsgrundlage ist Art. 6 Abs. 1 lit. b DSGVO. Selbstverständlich geben wir Ihre Daten nicht an Dritte weiter, soweit das nicht für die Durchführung des Vertrages zwingend erforderlich ist.

Zur Pflege der Kundenhistorie und Sicherstellung der Servicequalität möchten wir mit Ihrer Einwilligung gerne Ihre Daten auch über die Zwecke der Vertragsabwicklung hinaus weiter speichern.

Hiermit erklären Sie – jederzeit widerruflich – Ihre Einwilligung in diese weitere Speicherung und Verarbeitung (auch für Zwecke der Werbung).

Wenn Sie diese Einwilligung nicht erteilen, löschen wir Ihre Daten nach Ablauf der gesetzlichen Aufbewahrungspflichten und kontaktieren Sie nicht zu Werbezwecken. Ihre Fragen zur Datenverarbeitung beantwortet Ihnen gerne unser Datenschutzbeauftragter, den Sie per Post über unsere Geschäftsanschrift mit dem Zusatz „Der Datenschutzbeauftragte“ oder per Email an kundenservice@t-rv.de erreichen.

Ort, Datum

Unterschrift

### Finanzen:

Vollrsbank Karlsruhe  
IBAN: DE06 6619 0000 0045 2729 07  
SWIFT-BIC: GENODE61KAI

Stadtsparkasse Karlsruhe-Ettingen  
IBAN: DE07 6605 0101 0108 2 029 61  
SWIFT-BIC: KARSDE66XXX

### Rechtliches:

GF: Albert Föhrenbühler, Nicole Püschel  
Amtsgericht Mannheim HRB 10 83 47  
Ust.-ID-Nr.: DE 812107404

Gerichtsstand und  
Erfüllungsort Rheinstetten  
Es gelten unsere AGB.